

Krmné vozy od 8 do 45 m<sup>3</sup>

**EUROMIX**



[www.kuhn.com](http://www.kuhn.com)



be strong, be **KUHN**





### Efficient Feeding

ÉLEVAGE DE PRÉCISION

- Potentiel de production de 9 000 kg de lait
- Ration de base
- Énergie nette
- Netta énergie de lactation
- Acides aminés
- UFL
- Protéines "by pass"
- PDIA + PDIMN = PDIN
- PDIA + PDIME = PDIE
- UEL/jour
- 1 kg de maïs = 0,44 UFL = 43 g PDI

Taux de Matière Sèche, Qualité de conservation, Finesse de hachage, Vitesse de la digestion, Potentiel de production de 9 000 kg de lait

Concentré de production, Concentré azoté dosant 45% MAT/kg, 1 UFL permet de produire 2,3 kg de lait, Ration de base faite de maïs ensilage, le foin apporte 12 UFL 779 PDIN et 1116 PDIE

Ration de base, Énergie nette, Netta énergie de lactation

Condition corporelle, Poids corporel, Phase de lactation, Nombre de lactations précédentes

Protéines Digestibles dans l'Intestin d'origine Microbienne, Primipare ou multipare

PDI = PDIA + PDIM, capacité d'ingestion, Niveau de production

15%





<b>EUROMIX</b>	1 vertikální šnek	8 až 12 m <sup>3</sup>
<b>EUROMIX</b>	2 vertikální šneky	16 až 22 m <sup>3</sup>
<b>EUROMIX</b>	3 vertikální šneky	28 až 45 m <sup>3</sup>

# RŮZNÉ MOŽNOSTI DO VAŠÍ STÁJE... MANAGEMENT



Míchání a distribuce kvalitních krmných dávek je v současnosti velmi důležitou podmínkou pro vysokou užitkovost, která je základem efektivního hospodaření.

Firma KUHN vyvinula řadu EUROMIX na základě dlouholetých zkušeností s krmnými vozy tak, aby tyto stroje odpovídaly základním požadavkům na krmné vozy:

- Přesné vážení jednotlivých komponentů pro vytvoření optimální krmné dávky pro každou skupinu dobytka.
- Rychlé rozduřování, řezání a míchání celých balíků pro vytvoření optimální struktury krmiva.
- Rovnoměrná krmná dávka pro zdravé stádo.
- Rychlé míchání pro zachování struktury krmné dávky.
- Zakládání vzdušného krmiva pro zamezení zapaření a pro jeho snadnější příjem dobyt看em.
- Kompaktní rozměry a široký výběr příslušenství pro optimální přizpůsobení různým stájím a pracovním podmínkám.
- Různé komponenty pro delší životnost stroje (např. šneky a vložky K-NOX).

## Přehled vozů EUROMIX:

	Počet šneků	Objem (m <sup>3</sup> )	Krmení
<b>EUROMIX I 870-1070-1270</b>	1	8-10-12	Výpavními otvory s možností sklopných dopr.
<b>EUROMIX I 1670-2070-2270</b>	2	16-20-22	Výpavními otvory s možností sklopných dopr.
<b>EUROMIX 3 DL</b>	3	28-33-39-45	Výpavními otvory s možností sklopných dopr.
<b>EUROMIX 3 CL</b>	3	28-33-39-45	Příčným dopravníkem s možností sklopných dopr.





# PROČ DŮVĚŘOVAT VEDOUcí ZNAČCE NA TRHU

## PROGRAM EFFICIENT FEEDING

EFFICIENT FEEDING je iniciativa značky KUHN za účelem Vašeho seznámení s výhodami krmných vozů od jedné z vedoucích celosvětových značek na trhu

Díky zkušenostem z celého světa jsou tyto krmné vozy (tažené, samohodné, stacionární i robotické) vhodné i do těch nejnáročnějších pracovních podmínek. Kromě toho splňují všechny standardy pro míchání kvalitních krmných dávek a jejich kvality byly prověřeny různorodými testy v různých zemích a dokonce i kontinentech. Různé modely, výbava a konfigurace umožňují vždy optimální přizpůsobení krmného vozu odlišným kategoriím stájí, dobytka, tažných prostředků, nakladačů apod.

Samozřejmostí jsou široké možnosti přenosu dat mezi vážícími systémy vozů a softwarem v PC, který umožňuje dokonale kontrolovat a spravovat proces krmení.



# PŘED NOVOU INVESTICÍ SI POLOŽTE TY SPRÁVNÉ OTÁZKY

Firma KUHN je Váš silný partner a jeho autorizovaní prodejci Vám pomohou vybrat optimální řešení. Nejprve si však položte tyto otázky:

## JAKÝ POTŘEBUJETE OBJEM?

Optimální objem závisí na krmné dávce. Důležitější než celková hmotnost je sušina jednotlivých komponentů. Pro usnadnění odhadu objemu krmného vozu můžete použít kalkulátor, který je k dispozici online na [www.kuhncenter.cz](http://www.kuhncenter.cz).

Kromě sušiny je velmi důležitým faktorem i délka materiálu. Výhodou krmných vozů KUHN je fakt, že jejich objem lze zvýšit pomocí nástavce.

## JAKOU KONFIGURACI?

Velmi důležité je zvolit správnou konfiguraci vozu tak, aby odpovídal rozměrům stájí, typům krmných stolů a dalším faktorům Vaší farmy. Díky širokému sortimentu vozů EUROMIX můžete zvolit vždy kompaktní stroj s maximálním objemem, který lze doplnit různými typy zakládání krmiva a další širokou výbavou na přání tak, aby splnil veškeré parametry Vaší farmy.

## JAKÝ POTŘEBUJI TRAKTOR?

Krmné vozy lze doplnit dvourychlostní převodovkou, díky které je možné krmné vozy agregovat i s méně výkonnými traktory. Požadavky na hydraulické okruhy traktoru lze snížit pomocí hydraulického rozvaděče.

## JAK NÁROČNÉ JSOU PRACOVNÍ PODMÍNKY?

Dle náročnosti pracovních podmínek se dají krmné vozy EUROMIX doplnit o řadu příslušenství do náročnějších podmínek, jako např. pneumatiky, nože potažené karbidem, robustnější míchací šneky a pod.







## SNADNÉ A PŘESNÉ NAKLÁDÁNÍ

Míchací vana vozů EUROMIX je konstruovaná pro snadné plnění nakladačem. Délka a šířka umožňují snadné plnění velkými lopatami i v jednošnekové variantě. Horní okraj míchací vany případně i nástavby jsou osazeny výztuží, která pevně stahuje míchací vanu při míchání či při kontaktu nakládací lopaty se stěnami při nakládání.

## DOKONALÁ KONTROLA NAD KRMNOU DÁVKOU

Velmi přesný systém vážení je stavebním kamenem optimální krmné dávky. Vážicí systém je na krmných vozech KUHN součástí základní výbavy.

Pro kvalitní krmení jsou vážicí systémy na vozech KUHN velmi přesné i při vážení malých dávek, jako např. různých minerálů a speciálních doplňků krmiva.

Počet vážících tenzometrů je optimální k rozměrům míchací vany. Proto jsou na jednošnekových modelech v počtu tři kusů, aby díky trojúhelníkovému uspořádání byly vždy všechny zatíženy. Na modelech se dvěma šneky jsou čtyři a na největších tříšnekových jsou v počtu šesti kusů.

Pro lepší využití potenciálu vážících systémů je lze doplnit o přenos dat «DTM ADVANCE Cloud», který umožňuje snadnější programování, zpětnou kontrolu a sbírání dat o průběhu krmení.



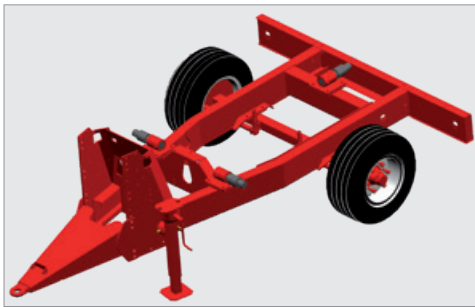

## SNADNÉ VÁŽENÍ S ODPOJENÝM VOZEM DÍKY NEZÁVISLÉMU PODVOZKU!

Všechny modely EUROMIX jsou ve standardní výbavě konstruovány s nezávislým podvozkem. Ten těmto vozům propůjčuje výhodu větší robustnosti a odolnosti při přepravě a při plnění. Kromě toho se dá vůz dovybavit sadou s baterií a vůz tak může vážit, i když není připojen k traktoru.

## PROGRAMOVATELNÁ VÁHA VE STANDARDNÍ VÝBAVĚ\*

S váhou KUHN DG 600 můžete docílit přesného množství jednotlivých komponentů v krmné dávce. Stačí Vám pouze naprogramovat dávku na kus nebo na celkovou skupinu dobytka. Po naprogramování lze samozřejmě před začátkem každého krmení upravit aktuální počet kusů ve skupině a váha následně automaticky přepočítá množství dle nových hodnot.

Pokud se chcete ve zpracování dat posunout ještě dále, využijte váhu KUHN DG 8000-IC.

Dále si můžete vybrat dvě zařízení jak si usnadnit práci s vážícím systémem. Buď můžete využít chytrého telefonu BLACKVIEW BV5900, díky kterému budete mít „váhu“ přímo ve Vaší kapse, nebo můžete využít tabletu CROSSCALL Core-T4 pro lepší přehled a ovládání (2).

Tyto pomocníky si můžete brát s sebou kamkoli a usnadnit si tak práci při nakládání a krmení, nebo je oceníte při kontrole vážícího systému z pohodlí Vaší kanceláře.

# DVA ZPŮSOBY, JAK SI USNADNIT PRÁCI\*

K váze jsou kompatibilní dvě aplikace KUHN, a to Datamix VIEW a Datamix CONTROL. S aplikací Datamix VIEW ze z Vašeho chytrého telefonu nebo z tabletu stává sekundární displej, který můžete mít v kabině traktoru nebo nakladače. S aplikací Datamix Control se z Vašeho chytrého telefonu nebo z tabletu stává hlavní displej váhy, se kterým se nastavují krmné dávky apod. Tato zařízení mají bezdrátový dosah až 90 m. Jakmile se jednou spárují, tak se následně vždy spojí, pokud jsou v dosahu.



### S APLIKACÍ DATAMIX VIEW SE Z VAŠEHO TELEFONU NEBO TABLETU STANE SEKUNDÁRNÍ DISPLEJ

- Sekundární displej = skvělý přehled o váze kdekoli se aktuálně nacházíte,
- Změna pořadí jednotlivých ingrediencí,
- Výběr receptury,
- Přepnutí na další recepturu,
- Zobrazení celkové váhy, resetování váhy apod.

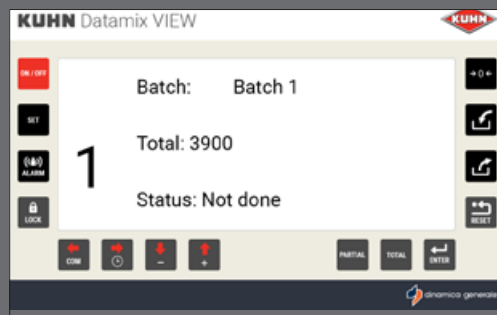

### S APLIKACÍ DATAMIX CONTROL SE Z VAŠEHO TELEFONU NEBO TABLETU STANE HLAVNÍ TERMINÁL VÁHY

- Ukládání dat o krmení do Vašeho zařízení,
- Programování receptur,
- Přidávání nebo mazání ingrediencí,
- Vytváření skupin dobytka,
- Nastavení času míchání pro jednotlivé receptury,
- Intuitivní ovládání pro každodenní použití.



\*Všechny vážící systémy nejsou k dispozici pro všechny země. Kontaktujte prodejce KUHN.



# MÍCHÁNÍ



## OPTIMÁLNÍ KVALITA MÍCHÁNÍ!

Koncept míchací vany a míchacích šneků zajišťuje optimální kvalitu míchání bez ohledu na množství sušiny. Při míchání dlouhostébelnatých materiálů je zajištěno efektivní řezání, ale nedochází k porušení struktury krmiva, což bývá častým problémem u mokřejšího materiálu (např. kukuřičné siláže).

Výsledkem je vysoká kvalita míchání, bez ohledu na složení krmné dávky a množství sušiny jednotlivých složek krmiva.



## JEDINEČNÝ MÍCHACÍ ŠNEK KUHN!

Pro míchací šneky značky KUHN je typické dvojnásobné stoupání šnekovice v její horní čtvrtině. To usnadňuje rozduřování kulatých balíků a zlepšuje distribuci hmoty v míchací vaně pro její lepší míchání. Šnek je dále osazen noži s asymetrickým ozubením, které udržuje nože déle ostré. Díky jejich postavení vůči ose otáčení je navíc docíleno jejich maximální efektivity při té nejnižší energetické náročnosti. To společně s koncepcí míchací vany vede k velmi nízkým energetickým požadavkům těchto vozů.

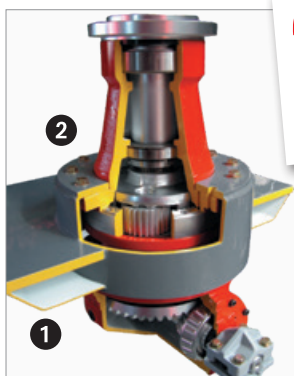

**2000** strojů ročně!  
Jedině u KUHN

## OVĚŘENÁ PŘEVODOVKA A HNACÍ SYSTÉM!

Hlavní převodovka šneku se opírá o dvě robustní ložiska. Obzvláště během rozduřování celých balíků musejí absorbovat velké kroucí síly. Z tohoto důvodu mají mezi sebou velkou mezeru, aby jejich kapacita pro absorbování síly byla co největší.

Upevnění samotné převodové skříně tvoří dvě části. Tu spodní (1) tvoří výztuha, jejíž efektem je celkové vyztužení té části dna míchací vany, která musí absorbovat největší namáhání vyvolané míchacím šnekem.

Druhá část (2) je tvořena přírubou, která je přivařená k horní části dna míchací vany, ke které je převodová skříň přišroubovaná. Díky tomuto provedení není dno míchací vany namáháno od míchacího šneku přímo, ale jeho vliv právě tato příruba výrazně tlumí. Kvalitu této technologie ověřuje přes 2000 strojů ročně.





## RYCHLEJŠÍ ŘEZÁNÍ A MÍCHÁNÍ

Míchací vany jsou na vozech KUHN polygonální (nalámané). Toto provedení má oproti klasickým zakružovaným vanám velkou výhodu. Nalámané stěny totiž mají výrazně větší odpor vůči pohybujícímu se materiálu. Při míchání se tak materiál neotáčí spolu s míchacím šnekem, ale intenzivně se míchá popř. řeže. Díky umístění protiostrří a jeho velké délce je dosaženo malé mezery mezi ním a stěnou míchací vany. Řezání je proto velmi intenzivní a rychlé.



## PRÁCI ŠNEKU LZE NASTAVIT!

Pro snížení energetických požadavků jsou nože na šnekovici připevněny pod tupým úhlem, aby jejich záběr byl plynulý.

Dle charakteru krmné dávky je možné úhel uložení nožů nastavit a případně i měnit jejich počet. Velikost nožů je různá dle jejich umístění. Kratší nože zajišťují rovnoměrné řezání materiálu. Větší nože se starají zároveň o lepší cirkulaci materiálu v míchací vaně.

Na přání jsou k dispozici nože s tvrdokovem pro jejich delší životnost.





# 5 HVĚZDIČKOVÉ KRMENÍ



## RYCHLÉ A ROVNOMĚRNÉ KRMENÍ!

Krmná dávka musí být dobytku založena rovnoměrně v celé délce, aby bylo krmivo maximálně využito a aby měl každý kus ve stádě dostatečný příděl. To je jediná možnost, jak zajistit rovnoměrný příjem krmiva všemi kusy a nikoli pouze dominantními a nejsilnějšími.

Kromě toho je dalším nutným požadavkem zachování maximálního pohodlí dobytka při krmení bez jeho degradace. Dobytek musí mít ke krmivu snadný přístup a krmivo si musí zachovat svoji strukturu.

Dochází-li např. k přejíždění krmiva koly krmného vozu, je krmivo okamžitě degradováno.

Stabilita denních krmných dávek závisí na kvalitě jejich složení, ale i na kvalitě jejich přípravy a míchání. Díky kvalitnímu a rychlému míchání je dosaženo požadovaného výsledku každý den.



## TYP KRMENÍ: různé varianty do různých stájí

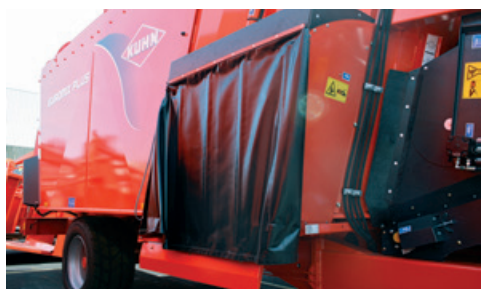

### VÝPADNÍ OTVORY... JEDNODUŠEJI TO NEJDE

Výpadní otvory lze na vozích EUROMIX I umístit v různém počtu po téměř celém obvodu míchací vany (vpředu, vzadu, vlevo, vpravo, na zadním čele... Rozměry výpadních otvorů jsou jedny z největších na trhu.

Výpadní otvory vpředu jsou dále vybaveny nastavitelnými skluznými deskami, díky kterým nedochází k přejíždění krmiva koly míchacího vozu.



### SKLOPNÉ DOPRAVNÍKY DO NÁROČNĚJŠÍCH PODMÍNEK

Vozy EUROMIX je možné doplnit o sklupné dopravníky. Na výběr je hned několik variant délek: 600, 800, 1100, 1500 a dokonce i 2200 mm. Díky nim lze krmit i na vysoké krmné stoly popř. krmit do větší vzdálenosti od krmného vozu. Díky elektrickému ovládání je práce s nimi velmi jednoduchá a komfortní.



### PŘÍČNÝ DOPRAVNÍK: PŘEHLED A KVALITA

Příčný dopravník je možné na vozích EUROMIX umístit vpředu nebo vzadu. Krmit lze na levou i pravou stranu. Hnaný je pomocí dvou hydromotorů. Na každé straně je umístěn jeden, aby byl pás vždy tažen a nikoliv tlačěn.





## KUHN TO DĚLÁ JINAK



### STRANOVÝ POSUV PŘÍČNÉHO DOPRAVNÍKU

Na přání lze příčný dopravník vybavit o hydraulický stranový posuv, díky kterému lze krmit na delší vzdálenost od krmného vozu (+250 mm). Výhoda je to pro ty, kteří jsou limitováni rozměry nebo uspořádáním ve stáji či pro ty, kteří nechtějí přejíždět ani minimální množství krmiva.



1



2

### PLYNULÉ KRMENÍ A DLOUHÁ ŽIVOTNOST!

Pro plynulé zakládání krmiva slouží mimo jiné i vyhazovací lopatka (1). Ta není rovná, jako u většiny konkurentů, ale je zahnutá, aby byla co nejeftivnější a nejplynulejší. Lopatka je uložena naproti začátku šnekovice míchacího šneku. Materiál tak je aktivně vytlačován z míchací vany dvakrát během jedné otáčky šneku. Díky jejímu speciálnímu tvaru sahá až ke stěně míchací vany a její zahnuté provedení materiál efektivněji vytlačuje směrem ven.

Vozy řady EUROMIX lze vybavit dopravníky z PVC, které se vyznačují dlouhou životností a přinášejí výhody:

- zůstávají čisté i v náročném prostředí.
- jsou dokonale vycentrované díky vodící středové drážce (2).
- snadná opravitelnost díky sponkám.



# DOKONALE OVĚŘENÝ DESIGN!

Jednošnekové modely EUROMIX I jsou ideálními míchacími vozy. Odpovídají přesně potřebám jednoduchého a naprosto spolehlivého vozu. Krmení přímo přes výpavní otvory zaručuje spolehlivost stroje. Díky stavebnicovému systému je možné tyto stroje přizpůsobit různým pracovním podmínkám (různé uspořádání výpavních otvorů, různé provedení sklopných dopravníků apod.).

Díky jednoduchému systému krmení je v základní výbavě nutný pouze jeden hydraulický okruh traktoru. To v kombinaci s malým průměrem šneku, díky kterému mají tyto vozy nízké energetické požadavky, znamená, že k agregaci lze využít i starší a méně výkonné traktory od 60 koní.





# 1 MÍCHACÍ ŠNEK 8-10-12 m<sup>3</sup>

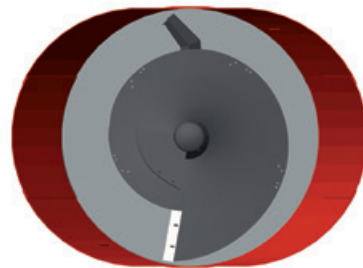

Jednošnekové vertikální míchací vozy EUROMIX I se vyrábí s kapacitou 8, 10 a 12 m<sup>3</sup>. Vertikální míchací šnek i míchací vana jsou koncipovány pro co nejrovnoměrnější a nejefektivnější cykulaci materiálu pro co nejvyšší míchání. Umístění protiostří je zárukou efektivního řezání díky malé mezeře mezi nimi a noži a díky jejich velké délce.

Na přání lze vozy EUROMIX I osadit i rámem proti přepadávání krmiva přes horní okraj vany.

## MENŠÍ KRMNÉ VOZY SE STEJNÝMI VLASTNOSTMI, JAKO VELKÉ MODELÝ!



### KOMPAKTNÍ ROZMĚRY!

Díky širší míchací vaně, rovným stěnám a nápravě pod míchací vanou jsou míchací vozy EUROMIX I 70 velmi kompaktní stroje!

Jejich konstrukce umožňuje krmit i ve velmi úzkých stájích, a to vlevo, vpravo nebo obě strany.

Výpavní otvory jsou umístěny napříč krmným vozem, aby z obou vypadal materiál rovnoměrně.



### ROBUSTNÍ A ODOLNÁ KONSTRUKCE!

Stejně jako i ostatní krmné vozy KUHN, tak i modely EUROMIX I 870, 1070 a 1270 mají polygonální (nalámané) stěny míchací vany. Míchací vana je svařena ze čtyř částí, které se na koncích překrývají pro pevnější a odolnější spojení.



### BOHATÁ NABÍDKA PŘÍSLUŠENSTVÍ

Vozy EUROMIX I řady 70 disponují již ve standardu bohatou výbavou, mezi kterou patří např. žebřík, protiostří, skluzná deska, váha apod. Dále jsou na výběr různé varianty sklopných dopravníků, magnet na míchací šnek, nože s tvrdokovem, násypka na koncentráty apod.





# PŘESNOST VE SPOJENÍ S VELKÝM OBJEMEM

Jedná se o řadu EUROMIX I 70, která k zakládání krmiva používá výpadní otvory se skluznými deskami, jejichž počet a umístění záleží čistě na přání zákazníka. Tyto modely jsou široké 2,35 m, díky čemuž lze i s velkoobjemovými vozy krmit v menších stájích. Větší délka míchací vany zároveň umožňuje snadné plnění i velkými nakladači.





# 2 MÍCHACÍ ŠNEKY 16-20-22 m<sup>3</sup>

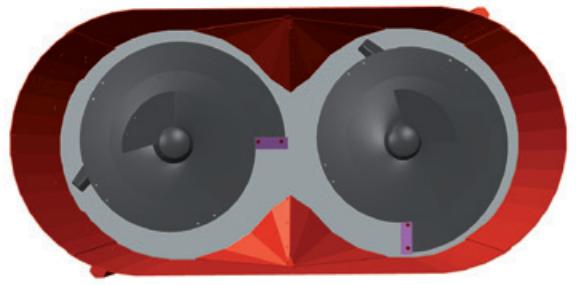

Tyto vozy začínají na objemu 16 m<sup>3</sup> a končí na 22 m<sup>3</sup>. Tento rozsah splňuje požadavky zemědělců s nízkými krmnými chodbami, kteří potřebují co nejnižší a přitom co největší vůz, i zemědělců s velkými stájemi, kteří potřebují odpovídající vozy.

Nezávislý podvozek je zárukou nejen větší robustnosti, ale zároveň umožňuje vážit i s odpojeným míchacím vozem.

Energetické nároky lze upravit s ohledem na efektivitu řezání. Díky postavení nožů na míchacích šnecích a díky dvourychlostní převodovce lze zvolit, zda má mít krmný vůz co nejnižší příkon nebo zda má co nejrychleji míchat a řezat.

## MÍCHACÍ VŮZ DO VŠECH PODMÍNEK!

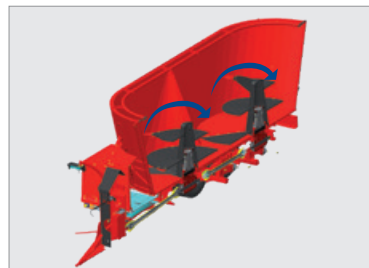

### GARANCE DOKONALÉHO MÍCHÁNÍ!

Výsledkem přímé hnací linie je stejný směr otáčení obou míchacích šneků. Důsledkem je fakt, že se materiál v míchací vaně nikde nehromadí, ale plynule vykresluje číslici osm. Díky dvourychlostní převodovce lze upravit otáčky míchacích šneků a přizpůsobit je tak požadovanému výsledku míchání a řezání krmiva.



### KRMENÍ ZA VŠECH SITUACÍ

Modely řady 70 disponují jedním nebo více výpavními otvory. Jejich umístění záleží na přání majitele: vpředu, vzadu, vlevo, vpravo...



### PO SILNICI? NENÍ PROBLÉM!

Řada EUROMIX I do modelu 2070 je osazena jednoduchou nápravou. V případě, že vůz jezdí větší přejezdy nebo pro větší modely jsou k dispozici tandemové nápravy (modely Euromix 2270 a výš).



### NASTAVITELNÁ OJ

Kvalitu míchání ovlivňuje i vodorovná poloha míchacího vozu. Aby byla jistota takové polohy, lze oje vozů EUROMIX I nastavit do nepřebírného množství variant. Oj je tak vždy v takové výšce, aby byl krmný vůz vodorovně.



<b>EUROMIX</b>	28.3	33.3	39.3	45.3	<b>DL</b>
<b>EUROMIX</b>	28.3	33.3	39.3	45.3	<b>CL</b>

# XXL VOZY PRO TY NEJVĚTŠÍ FARMY

Vozy se třemi míchacími šneky uzavírají řadu EUROMIX s objemem od 28 do 45 m<sup>3</sup>. I tříšnekové vozy EUROMIX je možné vybavit systémem krmení přes výpadní otvory (D) nebo příčným dopravníkem (C).

Pro představu, modelem o objemu 45 m<sup>3</sup> lze nakrmit až 360 kusů krav jedním vozem.

Jejich konstrukce představuje nejvyšší kategorii co se týče technického zpracování. 6 vážících tenzometrů zajišťuje přesné vážení při plnění i krmení. Standardní tandemovou nápravu lze vyměnit za tridem.





# 3 MÍCHACÍ ŠNEKY 28 až 45 m<sup>3</sup>

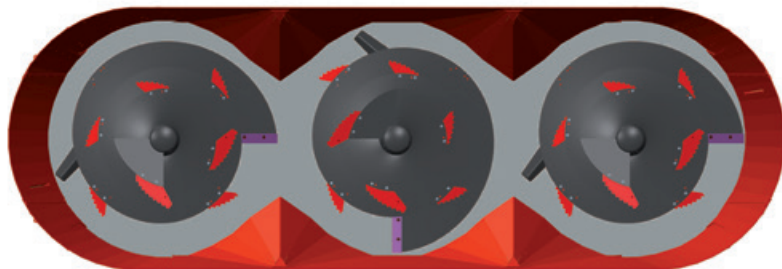

Díky kubatuře 28, 33, 39 a 45 m<sup>3</sup> jsou tříšnekové modely EUROMIX řadou těch největších krmných vozů značky KUHN pro velikostně odpovídajícím velkým farmám. Model 28 m<sup>3</sup> je díky své výšce 2,74 m vhodný i do relativně malých stájí.

Stejně jako dvoušnekové modely, tak i tříšnekové mají přímou hnací linii, kde mají všechny šneky stejný směr otáčení. Materiál tak v míchací vaně cirkuluje plynule a rovnoměrně.

Počet, typ a pozice nožů lze na míchacích šnecích navolit dle potřeby, díky čemuž lze řezání snadno regulovat a měnit.

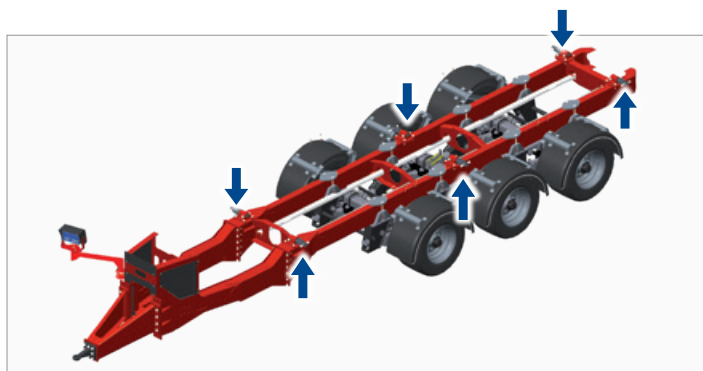

## VELMI PŘESNÝ SYSTÉM VÁŽENÍ!

Nezávislý podvozek absorbuje díky své robustnosti jakékoli rázy spojené s transportem. 6 vážících tenzometrů je umístěno mezi podvozkem a míchací vanou. Tenzometry nejsou vystaveny největšímu namáhání a slouží čistě k vážení. Jejich přesnost je garantována pro malé, i pro velké dávky.



## MÍCHANÍ XXL

I přes svoje rozměry mají míchací modely tříšnekových krmných vozů stejnou základní konstrukci, jako ostatní vozy EUROMIX: polygonální (nalámané) stěny, míchací šneky s plynulým stoupáním šnekovnice až do její horní čtvrtiny, kde je stoupání dvojnásobné, apod. Díky tomu je míchání plynulé a přitom agresivní. Krmný vůz je možné upravit s jakýmkoli traktorem do vodorovné polohy díky nastavitelné oji.



## VÝBĚR NÁPRAV DLE PRACOVNÍHO NAsAZENÍ

Podle toho, kde budou vozy jezdit (pouze v areálu nebo i po silnici, na zpevněných/nezpevněných atd.) lze vybrat různé typy náprav: tandem, říditelný tandem, říditelný tridem. Pneumatiky 455/40 R22.5, které jsou ve standardní výbavě, se vyznačují velkou únosností.

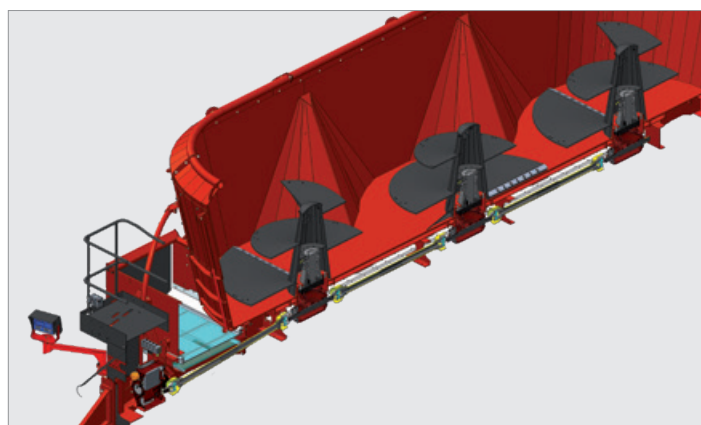

## HD HNACÍ SOUSTAVA

Objemu a pracovnímu nasazení odpovídá robustně dimenzovaný hnací systém. Díky dvourychlostní převodovce je navíc možné energetické požadavky snížit i pro méně výkonné traktory.



# VÝBAVA NA PŘÁNÍ\*: UPRAVTE SI VŮZ DLE VAŠICH POŽADAVKŮ!

**+50%**

## STAVEBNICOVÝ SYSTÉM MÍCHACÍHO VOZU

### ZVÝŠENÍ OBJEMU S ROZŠIŘOVÁNÍM STÁDA:

Potřebujete-li zvýšit objem svého krmného vozu, nemusíte pořizovat nový stroj, ale pouze vyměnit nebo přidat nástavby. Nástavby jsou k míchací vaně šroubované a tudíž je lze v případě potřeby vyměnit, a to jak jednošnekovou, tak i dvoušnekovou variantu. Pro příklad je možné uvést model EUROMIX I 870 (8 m<sup>3</sup>), který lze dodatečně rozšířit až na EUROMIX I 1270 (12 m<sup>3</sup>). To znamená o 50 % více objemu než původní verze! Díky koncepci míchacího šneku a míchací vany je dosaženo konstantní kvality míchání i při navýšení objemu krmného vozu.

### JINÉ POŽADAVKY NA KRMENÍ:

Úprava krmného stolu, nová stáj, rekonstrukce apod... Tyto a obdobné zásahy mohou změnit požadavky na krmný vůz. Proto jsou vozy EUROMIX připraveny i na dodatečnou montáž různého příslušenství, jako např. příčných dopravníků, sklopných dopravníků, stranového posuvu dopravníku, hydraulického protiostrů apod.





\* Standardní výbava i výbava na přání se v jednotlivých zemích může lišit.  
Pro více informací kontaktujte autorizovaného prodejce značky KUHN.

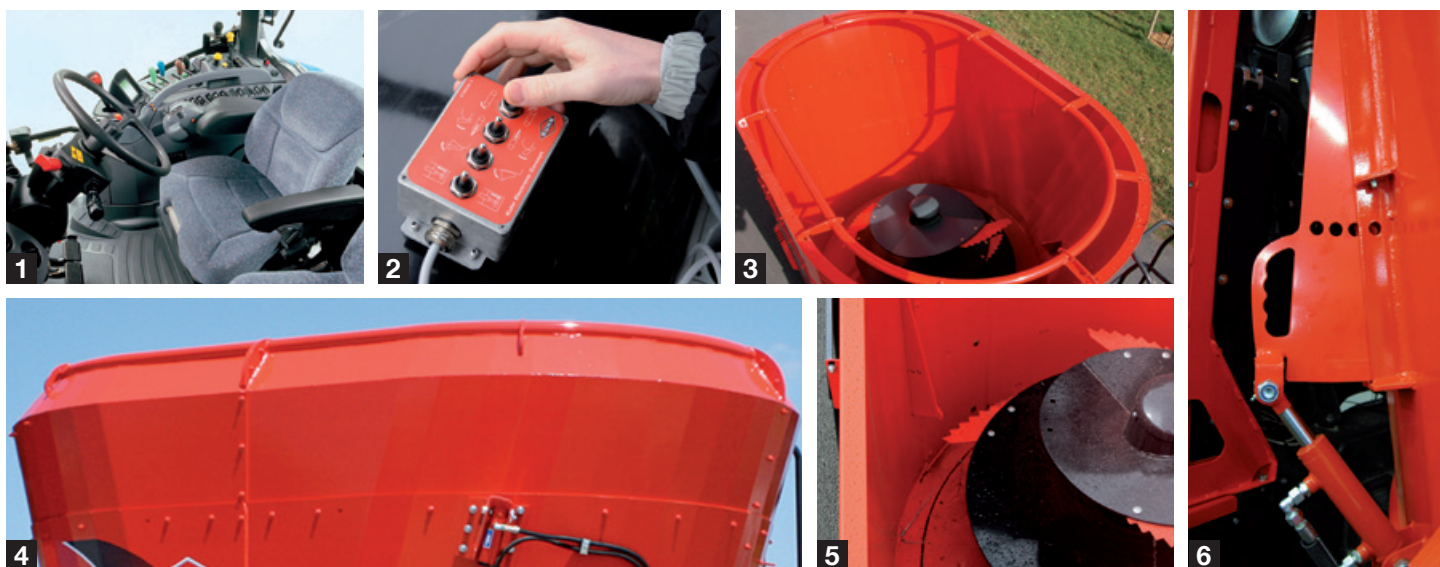

### PŘÍMÉ NEBO ELEKTRICKÉ OVLÁDÁNÍ

Ve standardní výbavě se vozy EUROMIX ovládají přímo přes hydraulické okruhy traktoru. V závislosti na modelu jsou v základu nutné jeden až dva dvojitě hydraulické okruhy ❶ a pro každou dodatečnou funkci je potřeba další. Alternativou je elektrické ovládání ❷, které nejen usnadňuje obsluhu těchto vozů, ale zároveň snižuje požadavky na počet hydraulických okruhů, protože vyžaduje pouze jeden jednočinný a volnou vratku. Další okruh se používá případně pouze pro odstavnou hydraulickou nohu.

### PRO MÍCHÁNÍ DELŠÍHO MATERIÁLU

Pro lehký a dlouhý materiál, popř. pro míchání balíků je vhodné osadit krmný vůz rámem proti přepadávání materiálu přes horní okraj míchací vany. Tento rám je na některých modelech ve standardní výbavě ❹ a na některých na přání ❸.

Pomocí protiostrů lze lépe kontrolovat rychlost a průběh řezání materiálu. Ve standardní výbavě se tyto protiostrů nastavují manuálně a na přání lze ovládat hydraulicky ❺ z kabiny traktoru pro snadnější a komfortnější práci. Pro obě varianty platí vysoká efektivita, protože je protiostrů nejen dlouhé, ale při zasouvání se výrazně zmenšuje mezera mezi protiostrům a nožem ❻.







# VÝBAVA NA PŘÁNÍ: UPRAVTE SI VŮZ DLE VAŠICH POŽADAVKŮ!

## HD MÍCHACÍ ŠNEKY NASTAVENÍ

PRO DELŠÍ ŽIVOTNOST!



Pro snížení opotřebení a otěru z důvodu agresivního působení siláží a jejich kyselin lze vozy EUROMIX osadit zesílenými míchacími šneky K-NOX.

Výsledkem je delší životnost a zachování kvality míchání i po letech provozu v těžkých podmínkách.

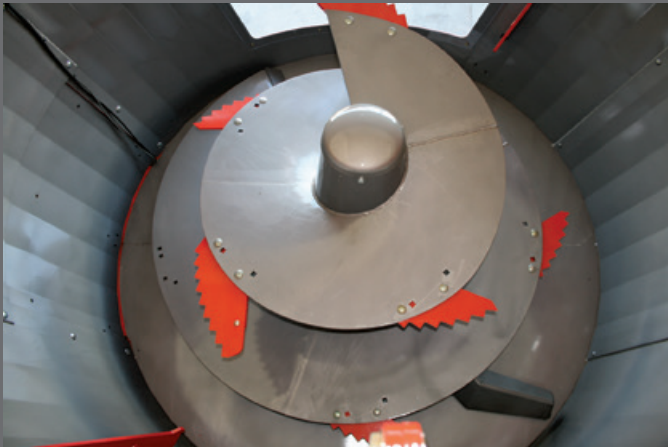

Tyto míchací šneky jsou vyrobeny z nerezové oceli K-NOX. Materiál je velmi otěruvzdorný a rezistentní vůči působení kyselin ze senáží a siláží.

Pro zvýšení efektu lze tímto materiálem K-NOX vyložkovat (4 mm) i stěny míchací vany do výšky 80 cm od dna míchací vany.

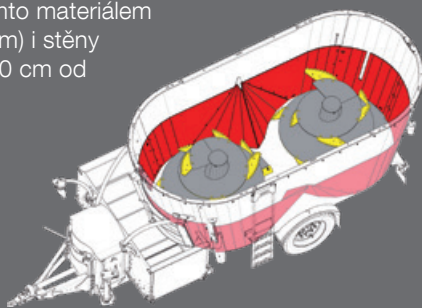

Bez ohledu na typ míchacího šneku, vždy je lze vybavit noži s tvrdokovem pro jejich delší životnost.



## NÁPRAVY A PNEUMATIKY PRO OPTIMÁLNÍ VÝŠKU KRMNÉHO VOZU

### Jednošnekové krmné vozy

EUROMIX I 870 - 1070 - 1270

### Dvoušnekové krmné vozy

EUROMIX I 1670 - 2070

EUROMIX I 2270

### Tříšnekové krmné vozy

EUROMIX 28.3 DL - 33.3 DL

EUROMIX 39.3 DL - 45.3 DL

EUROMIX 28.3 CL - 33.3 CL

EUROMIX 39.3 CL - 45.3 CL

## MAGNET NA KOVOVÉ PŘÍMĚSI

### OCHRANA JE HLAVNÍ PRIORITY!

Vozy EUROMIX lze vybavit magnetem. Ten se uchycuje na míchací šnek a slouží k zachytávání různých kovových nečistot (např. dráty, nože, prsty shrnovačů a obracečů apod.). Předchází se tak zraněním a zdravotním komplikacím dobytka.



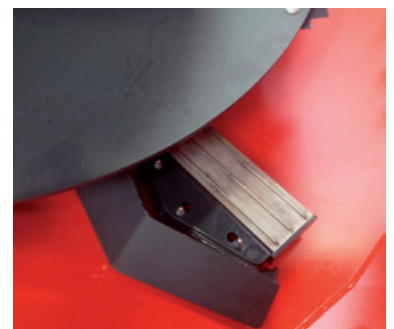

Díky umístění je magnet neustále v kontaktu s krmivem a tím pádem ho i neustále čistí.

Magnet je vyroben z neodymu, který je až desetkrát silnější než klasické feritové.





\* Standardní výbava i výbava na přání se v jednotlivých zemích může lišit.  
Pro více informací kontaktujte autorizovaného prodejce značky KUHN.

				
400 x 60 - 15,5	30 x 11,5 - 14,5	435 x 50 - 19,5	215 x 75 - 17,5 dvojmont.	455 x 40 - 22,5
◆ (1)	◇ (1)	-	-	-
◇ (2)	◇ (2)	◆ (1)	◇ (1)	-
◆ (2)	-	-	-	-
-	-	-	-	◆ (2) - ◇ (3)
-	-	-	-	◆ (3)
-	-	-	-	◆ (2) - ◇ (3)
-	-	-	-	◆ (3)

◆ Standard    ◇ Na přání    (1) Jednoduchá    (2) Tandem    (3) Tridem    Pneumatiky se v jednotlivých zemích mohou lišit.

## PROGRAM EFFICIENT FEEDING\*



**EFFICIENT FEEDING** je iniciativa značky KUHN

za účelem Vašeho seznámení s výhodami krmných vozů od jedné z vedoucích celosvětových značek na trhu.

Díky zkušenostem z celého světa jsou tyto krmné vozy (tažené, samochodné, stacionární i robotické) vhodné i do těch nejnáročnějších pracovních podmínek. Kromě toho splňují všechny standardy pro míchání kvalitních krmných dávek a jejich kvalita byly prověřeny různorodými testy v různých zemích a dokonce i kontinentech.

Různé modely, výbava a konfigurace umožňují vždy optimální přizpůsobení krmného vozu odlišným kategoriím stájí, dobytka, tažných prostředků, nakladačů apod.

Samozřejmostí jsou široké možnosti přenosu dat mezi vážicími systémy vozů a softwarem v PC, který umožňuje dokonale kontrolovat a spravovat proces krmení.





## Technická data

	EUROMIX I 870	EUROMIX I 1070	EUROMIX I 1270	EUROMIX I 1670	EUROMIX I 2070	
Objem (m <sup>3</sup> )	8	10	12	16	20	
Přibližný počet nakrmených kusů dobytka jedním vozem	40 až 60	50 až 75	60 až 90	80 až 120	100 až 150	
Počet šneků	1	1	1	2	2	
Typ krmení	výpavní otvory v					
Celkové rozměry (m)	Délka	4.31	4.40	4.47	6.80	6.89
	Šířka se standardní výbavou	2.35	2.35	2.35	2.35	2.35
	Šířka se sklopným dopr. (sklopený)	2.51	2.51	2.51	2.51	2.51
	Vnější rozchod kol	2.12	2.12	2.12	2.16	2.16
	Výška*	2.45 - 2.61	2.84 - 3.00	3.09 - 3.25	2.49 - 2.67	2.91 - 3.05
Výška krmení (mm)*	Výpavní otvor	540	540	540	590	590
	Příčný dopravník	-	-	-	-	-
	0,60 m dopravník při úhlu 45°	740	740	740	790	790
	0,80 m dopravník při úhlu 45°	874	874	874	924	924
	1,10 m dopravník při úhlu 45°	1 089	1 089	1 089	1 139	1 139
Počet nožů na šnek / počet protiostrů	7/2	7/2	7/2	7/2	7/2	
Otáčky míchacího šneku (min <sup>-1</sup> )	29	29	29	29	29	
Tloušťka dna / Tloušťka stěn (mm)	15/6	15/6	15/6	20/8	20/8	
Hmotnost (kg)	2 970	3 040	3 160	6 400	6 660	
Ovládání	jednoduchá					
Náprava ve standardní výbavě	jednoduchá					
Pneumatiky ve standardní výbavě	400/60 - 15.5			435/50 R19.5		
Minimální výkon traktoru kW (hp)	44/60	51/70	59/80	66/90	74/100	
Min. požadavky na hydrauliku traktoru (ve standardní výbavě)	1 dvojč.	1 dvojč.	1 dvojč.	2 dvojč.	2 dvojč.	
Min. a max. průtok oleje (l/min) při 180 bar	20-50	20-50	20-50	20-50	20-50	
<b>VÝBAVA**</b>						
<b>Vážíci systém</b>						
Programovatelná váha	◆	◆	◆	◆	◆	
Aplikace pro chytrý telefon nebo tablet	◇	◇	◇	◇	◇	
Přenos dat mezi váhou a počítačem	◇	◇	◇	◇	◇	
Sada s baterií pro važení odpojeného vozu	◇	◇	◇	◇	◇	
<b>Nakládání</b>						
Rám proti přepadávání krmiva	◇	-	-	◇	-	
Nástavba s rámem proti přepadávání krmiva	-	◇	◇	-	◇	
Hydraulické protiostrů	◇	◇	◇	◇	◇	
Násypka na minerály	◇	◇	◇	◇	◇	
Magnet na míchací šnek	◇	◇	◇	◇	◇	
Nože s tvrdokovem	◇	◇	◇	◇	◇	
K-NOX míchací šneky	◇	◇	◇	◇	◇	
K-NOX vyvločkování míchací vany (výška 80 cm)	◇	◇	◇	◇	◇	
Žebřík	◆	◆	◆	◆	◆	
Plošina	-	-	-	-	-	
<b>Krmení</b>						
1 skluzná deska vlevo nebo vpravo	◆	◆	◆	◆	◆	
2 skluzné desky	◇	◇	◇	◇	◇	
3 skluzné desky	-	-	-	◇	◇	
4 skluzné desky	-	-	-	-	-	
Středový výpavní otvor	-	-	-	-	-	
Sklopný dopravník 0,60 m	◇	◇	◇	◇	◇	
Sklopný dopravník 0,80 m	◇	◇	◇	◇	◇	
Sklopný dopravník 1,10 m	◇	◇	◇	◇	◇	
Sklopný dopravník 1,50 m	◇	◇	◇	◇	◇	
Sklopný dopravník 2,20 m	◇	◇	◇	◇	◇	
Manuální nastavení rychlosti dopravníku	◇	◇	◇	◇	◇	
<b>Výbava pro přizpůsobení různým pracovním podmínkám</b>						
Jednoduchá náprava	◆	◆	◆	◆	◆	
Tandem	-	-	-	◇	◇	
Tandem	-	-	-	-	-	
Tridem	-	-	-	-	-	
Kloubová hřídel se střížným šroubem	◆	◆	◆	◆	◆	
Homokinetická kloubová hřídel se střížným šroubem	◇	◇	◇	◇	◇	
<b>Výbava pro snadnější agregaci s traktorem</b>						
Teleskopická odstavňá noha	◆	◆	◆	-	-	
Odstavňá noha s ruční pumpou	◇	◇	◇	-	-	
Hydraulická odstavňá noha	-	-	-	◆	◆	
Dvourychlostní převodovka	◇	◇	◇	◇	◇	
Omezovač průtoku	◇	◇	◇	◇	◇	
Osvětlení	◆	◆	◆	◆	◆	



## Krmné vozy EUROMIX

EUROMIX I 2270	EUROMIX 28.3 DL	EUROMIX 33.3 DL	EUROMIX 39.3 DL	EUROMIX 45.3 DL	EUROMIX 28.3 CL	EUROMIX 33.3 CL	EUROMIX 39.3 CL	EUROMIX 45.3 CL
22	28	33	39	45	28	33	39	45
110 až 165	140 až 225	165 až 260	195 až 310	225 až 360	140 až 225	165 až 260	195 až 310	225 až 360
2	3	3	3	3	3	3	3	3
pravo nebo vlevo					příčným dopravníkem (na obě strany)			
6.96	9.94	9.94	9.98	10.05	10.45	10.45	10.49	10.56
2.35	2.76	2.78	2.84	2.86	2.78	2.78	2.84	2.86
2.51	2.99	2.99	2.99	2.99	2.78	2.78	2.84	2.86
2.12	2.45	2.45	2.45	2.45	2.45	2.45	2.45	2.45
3.17 - 3.31	2.74	2.98	3.23	3.49	2.74	2.98	3.23	3.49
580	830	830	830	830	-	-	-	-
-	-	-	-	-	884	884	884	884
780	1 050	1 050	1 050	1 050	-	-	-	-
914	1 180	1 180	1 180	1 180	1 089	1 089	1 089	1 089
1 129	1 400	1 400	1 400	1 400	1 380	1 380	1 380	1 380
7/2	7/2	7/2	7/2	7/2	7/2	7/2	7/2	7/2
29	14/30	14/30	14/30	14/30	14/30	14/30	14/30	14/30
20/8	15/8	15/8	15/8	15/8	15/8	15/8	15/8	15/8
7 150	10 920	11 175	13 191	13 313	11 420	11 675	13 691	13 813
hydraulickými okruhy traktoru								
jedn.	tandem	tandem	tridem	tridem	tandem	tandem	tridem	tridem
400/60 R19.5	455/40 R22.5	455/40 R22.5	455/40 R22.5	455/40 R22.5	455/40 R22.5	455/40 R22.5	455/40 R22.5	455/40 R22.5
81/110	73/100 - 88/120	86/117 - 102/140	98/134 - 117/160	111/151 - 132/180	73/100 - 88/120	86/117 - 102/140	98/134 - 117/160	111/151 - 132/180
2 dvojič.	2 dvojič.	2 dvojič.	3 dvojič.	3 dvojič.	3 dvojič.	3 dvojič.	4 dvojič.	4 dvojič.
20-50	20-50	20-50	20-50	20-50	20-50	20-50	20-50	20-50
◆	◆	◆	◆	◆	◆	◆	◆	◆
◇	◇	◇	◇	◇	◇	◇	◇	◇
◇	◇	◇	◇	◇	◇	◇	◇	◇
◇	◇	◇	◇	◇	◇	◇	◇	◇
-	◇	-	-	-	◇	-	-	-
◇	-	◆	◆	◆	-	◆	◆	◆
◇	◇	◇	◇	◇	◇	◇	◇	◇
◇	◇	◇	◇	◇	◇	◇	◇	◇
◇	◇	◇	◇	◇	◇	◇	◇	◇
◇	◇	◇	◇	◇	◇	◇	◇	◇
◇	◇	◇	◇	◇	◇	◇	◇	◇
◇	-	-	-	-	-	-	-	-
◆	◆	◆	◆	◆	◆	◆	◆	◆
-	◇	◇	◇	◇	◇	◇	◇	◇
◆	◆	◆	◆	◆	◇	◇	◇	◇
◇	◇	◇	◇	◇	◇	◇	◇	◇
◇	◇	◇	◇	◇	-	-	-	-
-	◇	◇	◇	◇	◇	◇	◇	◇
◇	◇	◇	◇	◇	◇	◇	◇	◇
◇	◇	◇	◇	◇	-	-	-	-
◇	◇	◇	◇	◇	-	-	-	-
◇	◇	◇	◇	◇	-	-	-	-
-	-	-	-	-	-	-	-	-
◆	◆	◆	-	-	◆	◆	-	-
-	◇	◇	-	-	◇	◇	-	-
-	◇	◇	◆	◆	◇	◇	◆	◆
◆	-	-	-	-	-	-	-	-
◇	◆	◆	◆	◆	◆	◆	◆	◆
-	-	-	-	-	-	-	-	-
-	-	-	-	-	-	-	-	-
◆	◆	◆	◆	◆	◆	◆	◆	◆
◇	◆	◆	◆	◆	◆	◆	◆	◆
◇	◇	◇	◇	◇	◇	◇	◇	◇
◆	◆	◆	◆	◆	◆	◆	◆	◆



# OD ZNAČKY KUHN



1



2



3



4



5



Pro více informací navštivte:  
[www.kuhncenter.cz](http://www.kuhncenter.cz)

1. Kompaktní krmné vozy (PROFILE) - 2. Standardní krmné vozy (EUROMIX)  
3. Samochodné krmné vozy - 4. Stacionární vozy - 5. Robot



## KUHN PARTS

### PRO MAXIMÁLNÍ SPOLEHLIVOST



Stévárny i kovárny firmy KUHN se vyznačují vysokou technickou úrovní a díky propracovanému systému vyrábí náhradní díly dle potřeby a v pravý čas. Díky naší vypracované logistice a silným partnerům se můžete spolehnout na včasnou a rychlou dodávku náhradních dílů za všech podmínek.

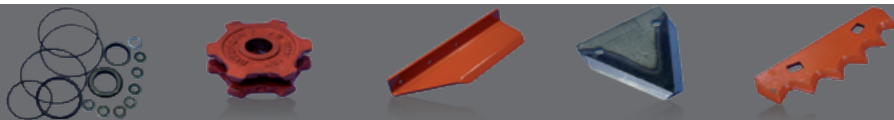

Více informací o Vašem nejbližším prodejci značky Kuhn naleznete zde:

[www.kuhncenter.cz](http://www.kuhncenter.cz)

 <p><a href="http://www.kuhn.com">www.kuhn.com</a></p>	<p>Váš dealer KUHN</p>
---	------------------------

**KUHN-AUDUREAU S.A.S.**

BP 19 - 85260 La Copechagnière - FRANCE

Některé stroje mají značnou hmotnost. Vždy berte v úvahu celkovou hmotnost traktoru, jeho nosnost a maximální zatížení na nápravu. Zatížení přední nápravy musí činit minimálně 20% pohotovostní hmotnosti traktoru. Náš stroj je vyrobený ve shodě s evropskými předpisy pro strojní zařízení, platnými v členských státech Evropské unie. V zemích mimo EU naše stroje vyhovují bezpečnostním předpisům těch zemí, kterých se to týká. Některá bezpečnostní zařízení mohou být odstraněna, aby náš prospekt umožnil jasnější zobrazení. Za žádných okolností by neměl být stroj v provozu bez nasazených nezbytných bezpečnostních zařízení (podle specifikací v montážních instrukcích a návodu k obsluze). Ponecháváme si právo změny jakékoliv konstrukce, technických údajů nebo seznamu materiálů bez dalšího oznámení. Naše modely a obchodní značky jsou patentované ve více než jedné zemi. Registrovaná ochranná známka v jedné nebo několika zemích.

Prohlédněte si také značku KUHN na:

